

РЕСПУБЛИКА ТАТАРСТАН
МУНИЦИПАЛЬНОЕ ОБРАЗОВАНИЕ
«ГОРОД ЧИСТОПОЛЬ»
ЧИСТОПОЛЬСКОГО
МУНИЦИПАЛЬНОГО РАЙОНА

**ЧИСТОПОЛЬСКИЙ
ГОРОДСКОЙ СОВЕТ**



ТАТАРСТАН РЕСПУБЛИКАСЫ
ЧИСТАЙ МУНИЦИПАЛЬ РАЙОНЫ
«ЧИСТАЙ ШӘҺӘРЕ»
МУНИЦИПАЛЬ БЕРӘМЛӘГЕ

**ЧИСТАЙ
ШӘҺӘРЕ СОВЕТЫ**

Решение

06 февраля 2019г.

г.Чистополь

Карар

№ 31/7

О внесении изменений в решение Чистопольского городского Совета Чистопольского муниципального района Республики Татарстан от 04.06.2013г. № 22/2 «Об утверждении Правил благоустройства города Чистополь»

В целях приведения Правил благоустройства города Чистополь в соответствие с действующим законодательством, руководствуясь Федеральным законом от 6 октября 2003 года №131-ФЗ «Об общих принципах организации местного самоуправления в Российской Федерации», Уставом муниципального образования «Город Чистополь» Чистопольского муниципального района Республики Татарстан, Чистопольский городской Совет Чистопольского муниципального района Республики Татарстан

РЕШАЕТ:

1. Внести изменения в Правила благоустройства города Чистополь, утвержденные решением Чистопольского городского Совета Чистопольского муниципального района Республики Татарстан от 04.06.2013 г. № 22/2 (в редакции решений Чистопольского городского Совета Чистопольского муниципального района от 30.04.2014г. №29/9, от 31.08.2017г. №17/8, от 27.06.2018г. №26/1) следующие изменения:

1.1 В пункте 5:

1.1.1. понятие «домовые знаки» изложить в следующей редакции:

«указатели: - указатели наименования улиц, номеров домов, подъездов и квартир, указатели пожарного гидранта, грунтовых геодезических знаков, камер магистрали и колодцев водопроводной сети, городской канализации, сооружений подземного газопровода, полигонометрического знака, доступности объекта для инвалидов, размещаемые на фасаде здания;

1.1.2.в понятии «твердые бытовые отходы (ТБО)» исключить слово «,ботва»;

1.1.3.дополнить абзацы следующего содержания:

«архитектурная подсветка - применяется для формирования художественно-выразительной визуальной среды в вечернее время, выявления из темноты и образной интерпретации отдельно стоящего здания или сооружения, комплекса зданий, объектов культурного наследия, исторических зданий с датой строительства старше 1959 года, элементов благоустройства, архитектурно-ландшафтных объектов, расположенных на территории города, в случаях, предусмотренных настоящими Правилами;

архитектурные особенности фасада - отличительные характеристики здания, отражающие конструктивные и эстетические качества фасада, окружающей градостроительной среды (стилевая и композиционная целостность, ритм, соразмерность и пропорциональность, визуальное восприятие, баланс открытых и закрытых пространств);

бесфоновые конструкции - способ изготовления средства наружной информации, при котором конструкция состоит из отдельных букв, обозначений, знаков, декоративных элементов;

витрина - остекленный проем (окно, витраж) в виде сплошного остекления, занимающего часть фасада;

внешний способ подсветки - способ подсветки информационной конструкции, при котором информационное поле освещается направленным на него источником света, установленным на удалении;

динамический способ передачи информации - способ передачи информации с использованием электронных носителей и табло, предусматривающий смену информации;

здание - объект капитального строительства, представляющий собой единую объемную строительную систему (построенный на основании одного разрешения на строительство), которая может существовать, реконструироваться и эксплуатироваться автономно;

здания, сооружения массового посещения - объекты торговли, административные здания, многофункциональные центры, предприятия общественного питания, зрелищные объекты (культурные, спортивные, театральные, развлекательные), общая площадь помещений которых превышает 1500 кв. м;

исторические территории города Чистополя - территории особого городского значения, освоение которых приходится на период с начала XI века по 1959 год, в отношении которых типы и виды средств размещения наружной информации, допустимых и не допустимых к установке, в том числе требования к таким конструкциям, установлены в соответствии с законодательством Российской Федерации об объектах культурного наследия (памятниках истории и культуры) народов Российской Федерации, их охране и использовании. Общие границы исторических территорий города Чистополя утверждаются муниципальным правовым актом Чистопольского городского Исполнительного комитета;

мерцающий свет - светодинамический эффект, предусматривающий смену характеристик светового потока (цвет, яркость, очередность включения и т.п.);

нарушение внешнего архитектурного облика сложившейся застройки - несоблюдение требований к типу и виду средств размещения наружной информации, допустимых и не допустимых к установке, в том числе требований к внешнему виду или месту размещения таких конструкций, установленных настоящими Правилами с учетом необходимости сохранения внешнего архитектурного облика сложившейся застройки города Чистополя;

остекленный фасад - фасад, выполненный из сплошного остекления, занимающего всю плоскость фасада или значительную ее часть;

открытый способ подсветки - способ подсветки информационной конструкции, при котором источник света не имеет препятствий для его распространения;

паспорт архитектурной подсветки объекта - согласованный в установленном порядке документ, определяющий единое архитектурно-художественное освещение, включая праздничную (событийную) подсветку отдельно стоящего здания или сооружения, комплекса зданий, объектов культурного наследия, исторических зданий с датой строительства старше 1959 года, элементов благоустройства, архитектурно-ландшафтных объектов, расположенных на территории города, и устанавливающий требования к его внешнему оформлению;

паспорт колористического решения фасадов зданий и сооружений, в том числе некапитальных (цветовое решение фасадов), - согласованный в установленном порядке документ, определяющий единое архитектурное и цветовое решение фасадов (включая элементы фасадов), устанавливающий требования к его внешнему оформлению;

панорама города Чистополя - фрагмент территории города, воспринимаемый с открытого пространства (набережная, площадь, акватория водных объектов, видовые и смотровые площадки), раскрывающий характеристики и силуэт города;

перспектива улиц города Чистополя - визуальное восприятие фрагмента городской среды, формирующего передний фронт и силуэт улиц со сложившимися композиционными, стилевыми и художественными характеристиками;

проект размещения средства наружной информации (паспорт) - документ установленной формы, утвержденной муниципальным правовым актом Чистопольского городского Исполнительного комитета, определяющий внешний вид и точное место размещения элемента благоустройства, а именно средства наружной информации;

световой короб - способ изготовления средства наружной информации, при котором конструкция представляет собой единый объем или ряд объемных элементов с внутренней подсветкой;

средство размещения наружной информации (вывеска) - элемент благоустройства территории, являющийся информационной конструкцией, устанавливаемой в месте нахождения организации и (или) непосредственно в месте осуществления реализации товара, оказания услуг в целях информационного оформления зданий и сооружений, в том числе некапитальных, для доведения до сведения потребителей информации, указание которой является обязательным в силу [статьи 9](#) Федерального закона "О защите прав потребителей", а именно информации о фирменном наименовании (наименовании) организации, месте ее нахождения (адресе) и режиме ее работы, а также содержащей информацию, которая обязательна к размещению в силу закона или размещается в силу обычая делового оборота и не преследует целей, связанных с рекламой. Понятия "средства размещения наружной информации" и "средство наружной информации" идентичны;

территории особого городского значения - части территории города Чистополя, обладающие особым статусом и (или) повышенной культурно-рекреационной и социальной ценностью, в отношении которых в целях сохранения внешнего архитектурного облика сложившейся застройки города Чистополя настоящими Правилами устанавливаются типы и виды средств размещения наружной информации, допустимых и не допустимых к установке, в том числе требования к таким конструкциям;

фоновые конструкции - способ изготовления средства наружной информации, при котором буквы, обозначения и декоративные элементы располагаются на поверхности фона;

фриз - декоративный обрамляющий элемент фасада или козырька в виде горизонтальной полосы;

фронтон - завершающая часть фасада здания, выступающая выше уровня кровли, измеряемая от верхней отметки окон последнего этажа или выступающих элементов до верхней отметки фасада.»;

1.2. [Наименование подраздела](#) «Домовые знаки» изложить в следующей редакции: "Указатели".

1.3. [Пункты 31 - 39](#) изложить в следующей редакции:

«31. Фасады зданий, сооружений должны быть оборудованы указателями.

32. Указатели с наименованиями улиц и номерами домов размещаются в местах и исполнении, которые установлены муниципальным правовым актом Чистопольского городского Исполнительного комитета, настоящими Правилами.

33. Информация на указателях наименования улиц и номеров домов, расположенных на зданиях, сооружениях в границах исторических территорий, а также на зданиях, выходящих фасадами на улицы и общегородские дороги с повышенными требованиями к эстетике городской среды, размещается на двух государственных языках Республики Татарстан.

Унифицированные требования к типам и видам указателей наименования улиц и номеров домов устанавливаются муниципальным правовым актом Чистопольского городского Исполнительного комитета.

34. Указатели наименования улиц и номеров домов на фасадах размещаются в местах:

- на высоте не менее 2,5 м и не выше 5,0 м от поверхности земли;
- не более 1,0 м от наружного угла фасада;
- не закрывающих и перекрывающих остекление витрин, окон, архитектурные детали и декоративно-художественное оформление;
- без использования открытого способа подсветки;
- с учетом архитектурных особенностей фасада;
- на главном и боковом фасаде - с правой стороны фасада, за исключением случаев, предусмотренных настоящими Правилами;
- на дворовом фасаде - со стороны внутриквартального проезда;
- на улицах с односторонним движением транспорта - на стороне фасада, ближнего по направлению движения транспорта;
- на оградах и корпусах промышленных предприятий - справа от главного входа, въезда;

- на зданиях, выходящих фасадами на перекресток улиц и общегородских дорог, - на углах фасадов, ближних от перекрестка;
 - с учетом единой горизонтальной и вертикальной оси.
35. Не допускается размещать отдельно стоящие указатели (стелы):
- выполненные не в нейтральных цветах (серый, черный, коричневый или другие цвета темных оттенков) и (или) не в натуральных (имитирующих натуральные) материалах;
 - высотой более 6,0 м;
 - без заглубления фундамента;
 - в случае, если размещение приводит к сужению нормативной ширины тротуара, а также на проездах, местах, предназначенных для парковки и стоянки автомобилей;
 - ограничивающие восприятие объектов культурного наследия, исторических зданий с датой строительства до 1959 года, культовых объектов, панорам и перспектив города Чистополя;
 - в местах, имеющих заглубленный фундамент ближе 5,0 м от стволов деревьев, вместо зеленых насаждений (деревьев, кустарников), предусмотренных проектом объекта в границах земельного участка;
 - с использованием при изготовлении профнастила, тканых материалов, открытых способов крепления;
 - с фотоизображением на информационном поле;
 - с использованием динамического способа передачи информации, за исключением информации о количестве парковочных мест.
36. Указатели номеров подъездов и квартир в них размещаются над дверным проемом или на импосте заполнения дверного проема (горизонтальная табличка) или справа от дверного проема на высоте 2,0 - 2,5 м.
37. Указатели расположения пожарных гидрантов, полигонометрических знаков, указатели расположения геодезических знаков размещаются на цоколях зданий, камер магистралей и колодцев водопроводной и канализационной сетей.
38. Не допускается размещение указателей расположения пожарных гидрантов, полигонометрических знаков, расположения геодезических знаков рядом с указателями наименования улиц, номеров домов, а также на архитектурных деталях, декоративно-художественном оформлении, на остеклении, воротах, дверях.
39. Указатели необходимо содержать в чистоте и в исправном состоянии.»;
- 1.4. [Пункты 40 - 42](#) исключить;
- 1.5. Пункт 75 изложить в следующей редакции:
- «75. Улицы, дороги, площади, пешеходные тротуары, жилые кварталы, дворы, территории предприятий, учреждений, организаций, а также указатели наименования улиц и номеров домов, дорожные знаки и указатели, средства наружной информации и витрины должны освещаться в темное время суток.
- Включение наружного освещения улиц, дорог, площадей, территорий микрорайонов производится при снижении уровня естественной освещенности в вечерние сумерки до 20 лк, а отключение - в утренние сумерки при повышении до 10 лк.
- Включение и отключение устройств наружного освещения подъездов жилых домов, указателей наименования улиц и номеров домов, а также систем архитектурной подсветки, средств наружной информации производятся в режиме работы наружного освещения улиц.»;
- 1.6. [Пункт 195](#) изложить в следующей редакции:
- «195. Следующие элементы благоустройства размещаются на основании проекта (паспорта), согласованного в установленном порядке, и в полном соответствии с ним:
- отдельно стоящие указатели (стелы);
 - средства наружной информации;
 - малые архитектурные формы в виде декоративно-художественного оформления, устройств для оформления мобильного и вертикального озеленения, водных устройств, типовой муниципальной мебели, коммунально-бытового оборудования;
 - некапитальные объекты, в том числе сезонные объекты в индивидуальном исполнении, и нестационарные торговые объекты;
 - архитектурная подсветка зданий, сооружений, в том числе некапитальных, за исключением отдельных витрин и входных групп;

- цветовой решение фасадов, в том числе в виде декоративно-художественного оформления;
- комплексное благоустройство территорий общего пользования, ограниченного пользования;
- комплексное размещение наружных блоков кондиционеров.

Проект (паспорт) на элементы благоустройства территории, располагаемые в зонах охраны объектов культурного наследия, согласовывается с органами, уполномоченными в области сохранения, использования, популяризации и государственной охраны объектов культурного наследия.

Стационарные элементы благоустройства территории длительного или постоянного использования должны закрепляться так, чтобы исключить возможность их перемещения вручную.

Информация на элементах благоустройства должна размещаться с соблюдением требований законодательства о государственном языке Российской Федерации и государственных языках Республики Татарстан.

В случаях использования двух и более языков тексты должны быть идентичными по содержанию и техническому оформлению, выполнены разборчиво.»;

1.7. Раздел «Средства наружной рекламы и информации» изложить в следующей редакции:

«227. Средства размещения наружной рекламы и информации должны быть технически исправными и эстетически ухоженными.

Средства наружной информации, за исключением учрежденческих досок и режимных табличек, размещаются и эксплуатируются на основании паспорта, согласованного с уполномоченным органом, и в полном соответствии с ним.

Владельцы средств размещения наружной рекламы и информации обеспечивают их надлежащее состояние, своевременно производят их ремонт и уборку места размещения средств наружной рекламы и информации.

Не допускаются размещение и эксплуатация средств размещения наружной рекламы и информации без размещения на них рекламного или информационного сообщения, повреждение информационного поля, а также завешивание, заклеивание средств наружной рекламы и информации полиэтиленовой пленкой и иными материалами.

Владелец рекламной или информационной конструкции восстанавливает благоустройство территории и (или) внешний вид фасада после монтажа (демонтажа) в течение трех суток.

Средства размещения наружной рекламы и информации при наличии у них фундаментного блока должны быть демонтированы вместе с фундаментным блоком.

Не допускается повреждение сооружений и отделки объектов при креплении к ним средств наружной рекламы и информации, а также снижение их целостности, прочности и устойчивости.

За ненадлежащее содержание средств размещения наружной рекламы и информации, уборку и санитарное содержание земельного участка и прилегающей территории ответственность несут владельцы средств размещения наружной рекламы и информации.

227.1. Требования к внешнему виду и месту размещения рекламных конструкций устанавливаются нормативно правовым актом Чистопольского городского Исполнительного комитета «О размещении рекламных конструкций в г. Чистополе».

227.2. Средства размещения наружной информации могут быть следующих видов:

- настенная конструкция;
- декоративное панно;
- консольная конструкция;
- крышная конструкция;
- витринная конструкция;
- учрежденческая доска;
- режимная табличка;
- модульная конструкция;
- объемно-пространственная композиция;
- щитовая конструкция;
- флаговая композиция;

- специализированная конструкция.

227.3. Общие требования к средствам размещения наружной информации.

227.3.1. Проектирование, изготовление и установка средств размещения наружной информации должны осуществляться в соответствии с требованиями строительных норм и правил, законодательства Российской Федерации об объектах культурного наследия (памятниках истории и культуры) народов Российской Федерации, их охране и использовании.

227.3.2. Средства наружной информации могут размещаться в типовом и индивидуальном исполнении.

В случаях использования двух и более языков тексты должны быть идентичными по содержанию и техническому оформлению, выполнены грамотно и разборчиво.

227.3.3. Владелец информационной конструкции несет ответственность за любые нарушения правил безопасности, а также за неисправности и аварийные ситуации при нарушении условий монтажа и эксплуатации информационных конструкций.

227.3.4. Не допускается размещение средств наружной информации:

1) на фасадах многоквартирных жилых домов:

- в границах жилых помещений, за исключением конструкций, размещенных между первым и вторым этажами, непосредственно над занимаемым нежилым помещением;

- за границами встроенных нежилых помещений, располагаемых в габаритах жилого дома с выступом за его пределы не более чем на 1,5 м и занимаемых лицом, размещающим информационную конструкцию, за исключением конструкций, размещенных между первым и вторым этажами, непосредственно над занимаемым нежилым помещением;

- в виде полного или частичного перекрытия оконных и дверных проемов, а также витражей и витрин, в том числе на встроенно-пристроенных помещениях, за исключением случаев, предусмотренных настоящими Правилами;

- на ограждающих конструкциях лоджий, балконов, если это не предусмотрено проектным предложением входной группы;

- более одной конструкции при наличии одного входа;

2) на фасадах зданий нежилого назначения:

- вертикальных консольных конструкций на зданиях высотой более пяти этажей;

- выше нижнего уровня окон второго этажа, за исключением случаев, предусмотренных настоящими Правилами;

3) на фризах, козырьках входных групп:

- более одной конструкции при наличии одного входа;

- в виде световых коробов, фоновых конструкций, за исключением размещаемых на фризе входной группы, имеющей один вход;

4) на объектах культурного наследия, исторических зданиях с датой строительства до 1959 года:

- фоновых конструкций, световых коробов, динамических конструкций, за исключением витринных и консольных конструкций, декоративных панно;

- с использованием мерцающего света;

- в контрастном и насыщенном цветовом решении, не сочетающимся с архитектурным фоном;

5) на административно-офисных, торговых, культурно-развлекательных, спортивных объектах, имеющих общую площадь более 400 кв. м, не предусмотренных проектом такого объекта;

6) на территории индивидуальных или многоквартирных жилых домов в виде отдельно стоящих конструкций;

7) закрывающих и перекрывающих проемы, остекление витрин, окон, арок, архитектурные детали и декоративно-художественное оформление, суперграфику на зданиях, за исключением случаев, предусмотренных настоящими Правилами;

8) без учета архитектурных особенностей фасада. Варианты размещения средств наружной информации на фасадах зданий устанавливаются приложением к настоящим Правилам;

9) на эркерах, колоннах, пилястрах, балконах;

10) на расстоянии ближе чем 2,0 м от мемориальных досок;

- 11) перекрывающих адресную атрибутику (указатели наименований улиц и номеров домов);
 - 12) на глухих торцах зданий высотой более 2 этажей;
 - 13) со сменной информацией, за исключением декоративных панно, модульных конструкций, а также конструкций в виде объемно-пространственных композиций на автозаправочных станциях, щитовых, витринных, консольных конструкций для организаций, осуществляющих банковские операции;
 - 14) содержащих более 10% от общей площади информационного поля указание на информацию, не являющуюся обязательной в силу [статьи 9](#) Федерального закона "О защите прав потребителей" (информация о фирменном наименовании (наименовании) организации, месте ее нахождения (адресе) и режиме ее работы), а именно обозначения направлений, перечней товаров и услуг, информации об аренде, продаже помещений, за исключением вывесок на ограждении или здании в виде модульных конструкций, а также щитовых и витринных конструкций;
 - 15) содержащих только изображения без текстовой информации;
 - 16) не сочетающихся по цвету с архитектурным фоном фасада;
 - 17) с использованием открытого способа подсветки;
 - 18) с применением в изготовлении тканых материалов, за исключением флаговых композиций, а также настенных конструкций в виде световых коробов длиной более 6,0 м;
 - 19) дублирующих информацию с использованием одного вида информационной конструкции, за исключением:
 - информации, выполненной в соответствии с соблюдением требований законодательства о государственном языке Российской Федерации и государственных языках Республики Татарстан;
 - информации, размещаемой на каждом из фасадов здания, расположенного на пересечении нескольких улиц или на территории, расположенной между двумя улицами;
 - информации, размещаемой на фасадах автозаправочных станций;
 - 20) в виде надувных конструкций, штендеров;
 - 21) выше верхней отметки кровли (парапета, фриза) встроенно-пристроенных помещений (включая тамбуры);
 - 22) с использованием мерцающего света в границах исторических территорий г. Чистополя;
 - 23) с указанием номеров телефонов, сайтов, адресов электронной почты.
- 227.3.4.1. Средства наружной информации подлежат демонтажу при изменении фасада здания в местах их размещения в случаях:
- увеличения этажности здания, связанной с изменением внешнего облика фасада;
 - увеличения или уменьшения высоты этажа, связанной с внешними изменениями фасада;
 - изменения цветового решения фасада, предусматривающего суперграфику;
 - увеличения габаритов проемов на фасаде;
 - увеличения площади застройки, организации встроенно-пристроенных объектов (капитальных, некапитальных);
 - изменения архитектурных особенностей фасада, в том числе размещения архитектурных деталей, декоративно-художественного оформления, устройства козырьков входных групп.
- 227.4. Требования к отдельным видам средств размещения наружной информации.
- 227.4.1. Настенная конструкция - информационная конструкция, размещаемая на наружной поверхности стен, фризах, козырьках, фронтонах зданий, нестационарных торговых объектов над входом или окнами (витринами), между окнами на расстоянии не более 0,2 м от поверхности стены, в виде фоновой или бесфоновой конструкции, светового короба, состоящая из элементов крепления, информационного поля, содержащего текстовую информацию, декоративные элементы и (или) знаки, либо изображения, непосредственно нанесенного на поверхность стены.
- Не допускается размещение настенных конструкций:
- 1) высотой более 2/3 от высоты простенка между окнами этажей здания, нестационарного торгового объекта;

- 2) высотой более 1/2 от высоты простенка между окнами этажей здания, нестационарного торгового объекта при наличии арочных окон;
- 3) высотой текстовой информации более 2/3 от высоты фриза (в том числе встроенно-пристроенных помещений);
- 4) высотой менее или более высоты фриза на одноэтажных зданиях (в том числе встроенно-пристроенных помещениях), входных группах, нестационарных торговых объектах в виде световых коробов, фоновых конструкций, размещаемых на фризе;
- 5) высотой более 1/2 от высоты фронтона здания, нестационарного торгового объекта;
- 6) высотой более 0,5 м на козырьке;
- 7) в длину более 70% от длины фасада;
- 8) в пределах первого этажа высотой более 0,5 м, длиной более 50% простенка при размещении между проемами и высотой более 1,5 м, длиной более 50% простенка на угловых участках;
- 9) при использовании информации на других языках длиной, увеличенной более чем на 50% от установленной настоящими Правилами длины конструкции;
- 10) с применением неидентичных размеров и шрифтов надписей на разных языках;
- 11) ниже 0,6 м от уровня земли до нижнего края настенной конструкции при размещении на поверхности наружных стен первого, цокольного или подвального этажей;
- 12) выше второго этажа при наличии проемов, при отсутствии сплошного остекления, фриза, фронтона, за исключением случаев, когда высота межоконного простенка превышает две высоты оконного проема, над которым предполагается размещение конструкции;
- 13) в количестве более одной конструкции при размещении на сплошном остеклении выше второго этажа;
- 14) в виде фоновых конструкций и световых коробов на главных и боковых фасадах зданий, нестационарных торговых объектов, выходящих на улицу (формирующих переднюю линию застройки этих улиц) в границах исторических территорий, по улицам и общегородским дорогам города Чистополя с повышенными требованиями к эстетике городской среды, за исключением специализированных объектов по продаже автомобилей;
- 15) в виде фоновых конструкций и световых коробов друг над другом, за исключением случаев, предусмотренных настоящими Правилами;
- 16) в виде фоновых конструкций и световых коробов на фризе, поверхность которого расположена непараллельно стене здания, нестационарного торгового объекта, входной группы, козырьках;
- 17) с использованием цвета фона фоновых конструкций на здании, нестационарном торговом объекте, отличного от цвета фриза;
- 18) в виде фоновых конструкций и световых коробов при размещении между проемами первого или ниже первого этажа;
- 19) со сменной информацией;
- 20) с изображением, непосредственно нанесенным на поверхность стены на фасадах зданий, предполагающих использование других видов настенных конструкций;
- 21) с использованием динамического способа передачи информации;
- 22) на фронтоне, фризе верхнего этажа при наличии крышной конструкции, размещенной над местом предполагаемого размещения конструкции на данном здании, установленной в соответствии с разрешением (согласованием), срок действия которого не истек, за исключением крышной конструкции, объединенной с настенной конструкцией единым информационным содержанием (общая информация об одной деятельности);
- 23) высотой более 0,5 м на объектах культурного наследия, на исторических зданиях с датой строительства до 1959 года;
- 24) высотой более 1,0 м в границах исторических территорий города Казани;
- 25) выше уровня карниза, отделяющего плоскость крыши от стены здания, нестационарного торгового объекта при высоте от уровня карниза до конька скатной кровли менее 3,0 м;
- 26) в количестве более одной конструкции выше уровня карниза, отделяющего плоскость крыши от стены здания, нестационарного торгового объекта;
- 27) в вертикальном порядке:
 - при размещении на здании ниже пяти этажей;
 - в виде световых коробов и фоновых конструкций;

- более одной на здании;
- в простенке шириной менее 3 м;
- высотой менее 3 м;
- в два и более столбца;
- при наличии крышной конструкции;
- не отражающей общего наименования здания, сооружения;

28) более одной на завершении фасада (фриз, фронтоны) здания, сооружения, в том числе некапитального, общей площадью менее 400,0 кв. м, не отражающей общего наименования здания, сооружения, за исключением одноэтажных;

29) в пределах наружных стен цокольного и подвального этажа высотой более 0,3 м.

227.4.2. Декоративное панно - информационная конструкция, размещаемая только на фасадах отдельно стоящих объектов торгово-офисного, культурно-развлекательного, производственного, складского и спортивного назначения общей площадью более 1500 кв. м.

Информационное поле данной конструкции должно быть выполнено на твердой или тканой основе, места соединений информационного поля и каркаса должны быть скрыты и иметь декоративно оформленные края (в том числе багет, элементы художественного декора).

Не допускается размещение декоративных панно:

- 1) ниже уровня первого этажа;
- 2) на объектах культурного наследия, исторических зданиях с датой строительства до 1959 года;
- 3) в границах исторических территорий, за исключением конструкций, размещаемых на фасадах отдельно стоящих объектов культурно-развлекательного, спортивного назначения, предназначенных для размещения информации о проводимых мероприятиях;
- 4) между дверными и оконными проемами, за исключением витрин;
- 5) с использованием баннерной ткани без внутреннего подсвета;
- 6) с использованием динамического способа передачи информации;
- 7) на фасадах зданий в границах исторических территорий при наличии отдельно стоящих щитовых конструкций в границах земельного участка или возможности установки таких конструкций.

227.4.3. Консольная конструкция - информационная конструкция, устанавливаемая под прямым углом к плоскости фасада здания, нестационарного торгового объекта локализовано, на угловых участках, по композиционным осям наружной поверхности стены в виде малых конструкций.

Не допускается установка консольных конструкций:

- 1) высотой и длиной более 1,0 м;
- 2) высотой и длиной более 0,5 м на объектах культурного наследия, исторических зданиях с датой строительства до 1959 года;
- 3) на расстоянии более 0,2 м от поверхности фасада;
- 4) на расстоянии ближе 10 м друг от друга;
- 5) на расстоянии более чем на 0,2 м от края фасада и менее 2,5 м от уровня земли до нижнего края конструкции;
- 6) непосредственно над входами в здание;
- 7) вертикальных - на фасадах зданий, выходящих на улицу (формирующих переднюю линию застройки этих улиц) в границах исторических территорий;
- 8) без использования металлодекора на объектах культурного наследия, исторических зданиях с датой строительства до 1959 года;
- 9) с использованием динамического способа передачи информации, за исключением консольных конструкций для организаций, осуществляющих банковские операции.

227.4.4. Крышная конструкция - объемная информационная конструкция в виде световых букв и символов (логотипов, цифр, знаков, художественных элементов) с внутренней подсветкой, размещаемая организацией, которая занимает 100% общей площади данного здания, полностью выше верхней отметки плоской крыши (парапета) или выше верхней отметки (конька) скатной крыши здания, нестационарного торгового объекта:

Не допускается размещение крышных конструкций:

- 1) высотой текстовой информации:

- более 0,5 м - для одноэтажных зданий, нестационарных торговых объектов;
- более 2,0 м - для 2 - 5-этажных зданий;
- без ограничений по высоте - для зданий крупных торговых центров с площадью застройки более 15 тыс. кв. м;

2) длиной:

- более 1/2 длины прямого завершения фасада, по отношению к которому они размещены;
- более 2/3 длины фрагмента завершения при перепаде высот завершающей части фасада (парапета);

3) на объектах культурного наследия, на исторических зданиях с датой строительства до 1959 года, на объектах, расположенных в границах исторических территорий города Чистополя;

4) ограничивающих восприятие объектов культурного наследия, исторических зданий с датой строительства до 1959 года, культовых объектов, панорам и перспектив города Чистополя;

5) на многоквартирных жилых домах;

6) более одной на здании, нестационарном торговом объекте, за исключением конструкций с дублирующей информацией, выполненной в соответствии с требованиями законодательства о государственном языке Российской Федерации и государственных языках Республики Татарстан;

7) при наличии на данном здании установленной в соответствии с разрешением, срок действия которого не истек, рекламной конструкции в виде крышной установки;

8) при наличии на данном здании установленной в соответствии с разрешением (согласованием), срок действия которого не истек, настенной конструкции в вертикальном порядке, на фронтоне, фризе верхнего этажа, за исключением настенной конструкции, объединенной с крышной конструкцией единым информационным содержанием (общая информация об одной деятельности);

9) со сменной информацией;

10) с использованием динамического способа передачи информации;

11) высотой дополнительных символов (логотипов, цифр, знаков, художественных элементов) более 1/3 высоты текстовой информации.

227.4.5. Витринная конструкция - информационная конструкция в виде фоновой конструкции или светового короба, размещаемая на здании, нестационарном торговом объекте с внутренней стороны остекления витрины, оконного проема, состоящая из каркаса, информационного поля с декоративно-оформленными краями, подвесных элементов, занимающая не более 1/4 от площади оконного проема (половины размера остекления витрины по высоте и половины размера остекления витрины по длине).

Не допускается размещение витринных конструкций:

1) в оконном проеме площадью менее 2,0 кв. м;

2) на расстоянии от остекления витрины до витринной конструкции менее 0,15 м со стороны помещения;

3) без учета членений оконного переплета;

4) в виде окраски и покрытия декоративными пленками поверхности остекления витрин;

5) путем замены остекления витрин световыми коробами;

6) с использованием динамического способа передачи информации;

7) на расстоянии менее 1,5 м между витринными конструкциями.

227.4.6. Учрежденческая доска, режимная табличка - информационные конструкции, предназначенные для доведения до сведения потребителей информации, указание которой является обязательным в соответствии со [статьей 9](#) Федерального закона "О защите прав потребителей", о фирменном наименовании (наименовании) организации независимо от ее организационно-правовой формы, индивидуального предпринимателя, месте их нахождения (адресе) и режиме работы, размещаемые на здании, нестационарном торговом объекте или ограждении, справа и (или) слева от основного входа либо непосредственно на остеклении входных групп (режимная табличка).

Информация, размещаемая на учрежденческой доске, режимной табличке, должна доводиться до потребителей на обоих государственных языках Республики Татарстан.

Не допускается размещение учрежденческой доски, режимной таблички:

- 1) длиной более 0,6 м и высотой более 0,8 м (учрежденческая доска);
- 2) длиной более 0,4 м и высотой более 0,6 м (режимная табличка);
- 3) длиной более 0,6 м и высотой более 0,4 м (режимная табличка, размещаемая на остеклении входных групп методом нанесения трафаретной печати);
- 4) более двух для одной организации независимо от ее организационно-правовой формы, одного индивидуального предпринимателя на одном здании, нестационарном торговом объекте, ограждении;
- 5) отличающихся по размеру, не идентичных по материалу, из которого изготовлена конструкция;
- 6) более одной на остеклении входных групп (двери), выполненной методом нанесения трафаретной печати;
- 7) с использованием подсветки, за исключением вывесок на ограждении;
- 8) в виде бесфоновых конструкций;
- 9) более двух с одной стороны входа;
- 10) за пределами секции ограждения;
- 11) на строительных, прозрачных ограждениях, ограждениях лестниц, балконов, лоджий;
- 12) на ограждающих конструкциях сезонных кафе при стационарных предприятиях общественного питания;
- 13) на ограждениях объектов культурного наследия, исторических зданий с датой строительства до 1959 года, объектов, расположенных в границах исторических территорий, формирующих переднюю линию застройки этих улиц;
- 14) выше уровня ограждения;
- 15) с использованием динамического способа передачи информации.

227.4.7. Модульная конструкция - это разновидность вывески, используемая в случае размещения в одном здании нескольких организаций независимо от их организационно-правовой формы, индивидуальных предпринимателей, в виде модулей, объединенных в единый блок, размещаемая на здании, ограждении такого здания или земельном участке, на котором оно расположено, или смежном с таким участком земельном участке, предоставленном для эксплуатации здания или организации парковочных мест к нему.

Модульная конструкция может размещаться в виде:

- декоративного панно;
- консольной конструкции;
- вывески, режимной таблички, за исключением выполненной непосредственно на остеклении входных групп;
- объемно-пространственной композиции крупного формата.

На модульные конструкции распространяются требования, установленные для соответствующего вида информационной конструкции, при соблюдении особенностей, предусмотренных настоящим пунктом.

Не допускается установка модульных конструкций:

- 1) высотой более 6,0 м и менее 2,0 м (консольная конструкция);
- 2) на фасадах зданий, выходящих на улицу (формирующих переднюю линию застройки этих улиц) в границах исторических территорий (консольная конструкция);
- 3) на зданиях высотой более пяти этажей (консольная конструкция);
- 4) на фасадах многоквартирных жилых домов, за исключением встроенно-пристроенных помещений (консольная конструкция);
- 5) на объектах культурного наследия, исторических зданиях с датой строительства до 1959 года (консольная конструкция);
- 6) с использованием различных материалов изготовления информационного поля модульных элементов и способов подсветки в одном блоке и на одном здании;
- 7) с количеством менее трех модульных элементов в одной конструкции;
- 8) консольных при наличии модульной конструкции в виде декоративного панно;
- 9) в виде декоративного панно при наличии модульной конструкции в виде кронштейна;
- 10) более двух блоков на одном здании в виде одной конструкции;
- 11) высотой и длиной более 1,5 м (учрежденческая доска, режимная табличка);

12) длиной более 2/3 от длины простенка, в котором размещается (учрежденческая доска, режимная табличка);

13) более одной с одной стороны входа (учрежденческая доска, режимная табличка).

227.4.8. Объемно-пространственная композиция - отдельно стоящая декоративно-информационная конструкция, выполненная в индивидуальном исполнении малого (высотой не более 6,0 м) или крупного (более 6,0 м) формата, состоящая из фундамента, каркаса, обшитого материалом нейтральных цветов (серый, бежевый, графит, черный, коричневый и т.п.), содержащая краткую информацию о фирменном наименовании организации, а для зданий, сооружений массового посещения площадью более 1500 кв. м - бренд.

Не допускается размещение объемно-пространственных композиций:

1) за границами земельного участка, принадлежащего собственнику, владельцу, пользователю, на котором располагается здание и место нахождения организации, индивидуального предпринимателя, а также земельного участка, предоставленного для его эксплуатации или организации парковочных мест;

2) в случаях, когда отсутствует техническая возможность заглубления фундамента без его декоративного оформления;

3) более одной либо при наличии иной отдельно стоящей информационной конструкции в границах одного земельного участка без обоснования проектным решением здания по благоустройству территории, выполненного с учетом действующих строительных, пожарных и санитарных норм и правил;

4) ограничивающих восприятие объектов культурного наследия, исторических зданий с датой строительства до 1959 года, культовых объектов, панорам и перспектив города Чистополя;

5) более одной либо при наличии иной отдельно стоящей информационной конструкции в границах земельного участка, не предусмотренных проектом такого объекта;

6) в границах земельного участка, занимаемого нестационарным торговым объектом, индивидуальным или многоквартирным жилым домом;

7) в границах исторических территорий г. Чистополя, за исключением размещения не более одной конструкции на земельных участках крупных торгово-административных зданий, сооружений, а также объектов культурно-развлекательного назначения (музеи, кинотеатры, выставочные комплексы), спортивных комплексов общей площадью более 5000,0 кв. м, автозаправочных станций;

8) на расстоянии ближе 6,0 м от фундамента конструкции до фундамента здания;

9) на тротуарах и пешеходных дорожках, проездах, в местах, предназначенных для парковки и стоянки автомобилей;

10) вместо зеленых насаждений (деревьев, кустарников);

11) имеющих заглубленный фундамент на расстоянии ближе 5,0 м от стволов деревьев;

12) с использованием при изготовлении профнастила, тканых материалов;

13) малого формата с размещением информационных поверхностей со сменным изображением, а также совмещенных с медиа-экранами;

14) с фотоизображением на информационном поле;

15) крупного формата для зданий общей площадью менее 5000,0 кв. м, за исключением автозаправочных станций;

16) с использованием динамического способа передачи информации, за исключением медиа-экранов, объемно-пространственных композиций автозаправочных станций с информацией о ценах на топливо.

17) для зданий, сооружений массового посещения общей площадью более 1500 кв. м без использования бренда.

227.4.9. Щитовая конструкция - отдельно стоящая информационная конструкция с внутренним или внешним подсветом, высотой не более 4,0 м, состоящая из фундамента, каркаса, декоративных элементов, информационного поля на твердой основе площадью не более 6,0 кв. м.

Не допускается размещение щитовых конструкций:

1) за границами земельного участка, принадлежащего собственнику, владельцу, пользователю, на котором располагается здание и место нахождения организации,

индивидуального предпринимателя, а также земельного участка, предоставленного для его эксплуатации или организации парковочных мест;

2) в случаях, когда отсутствует техническая возможность заглубления фундамента без его декоративного оформления;

3) более одной либо при наличии иной отдельно стоящей информационной конструкции в границах одного земельного участка без обоснования проектным решением здания по благоустройству территории, выполненного с учетом действующих строительных, пожарных и санитарных норм и правил;

4) ограничивающих восприятие объектов культурного наследия, исторических зданий с датой строительства до 1959 года, культовых объектов, панорам и перспектив города Чистополя;

5) более одной либо при наличии иной отдельно стоящей информационной конструкции в границах земельного участка, не предусмотренных проектом такого объекта;

6) в границах земельного участка, занимаемого нестационарным торговым объектом, индивидуальным или многоквартирным жилым домом;

7) в границах исторических территорий г. Чистополя, за исключением размещения на земельных участках объектов общей площадью более 1500 кв. м культурно-развлекательного (музеи, концертные залы, кинотеатры, выставочные комплексы), спортивного назначения, а также не более одной конструкции на земельных участках крупных торгово-административных зданий, сооружений;

8) на расстоянии ближе 6,0 м от фундамента конструкции до фундамента здания;

9) на тротуарах и пешеходных дорожках, проездах, в местах, предназначенных для парковки и стоянки автомобилей;

10) вместо зеленых насаждений (деревьев, кустарников);

11) имеющих заглубленный фундамент на расстоянии ближе 5,0 м от стволов деревьев;

12) с использованием при изготовлении профнастила, тканых материалов;

13) без декоративно-художественного оформления информационной конструкции;

14) на расстоянии ближе 6,0 м от границы земельного участка, смежной с красной линией, обозначающей границы территории общего пользования;

15) с использованием динамического способа передачи информации.

227.4.10. Флаговая композиция - отдельно стоящая информационная конструкция, состоящая из основания, одного или нескольких флагштоков и мягких полотнищ (информационных полей).

Не допускается размещение флаговых композиций:

1) за границами земельного участка, принадлежащего собственнику, владельцу, пользователю, на котором располагается здание и место нахождения организации, индивидуального предпринимателя, а также земельного участка, предоставленного для его эксплуатации или организации парковочных мест;

2) в случаях, когда отсутствует техническая возможность заглубления фундамента без его декоративного оформления;

3) более одной либо при наличии иной отдельно стоящей информационной конструкции в границах одного земельного участка без обоснования проектным решением здания по благоустройству территории, выполненного с учетом действующих строительных, пожарных и санитарных норм и правил;

4) ограничивающих восприятие объектов культурного наследия, исторических зданий с датой строительства до 1959 года, культовых объектов, панорам и перспектив города Чистополя;

5) более одной либо при наличии иной отдельно стоящей информационной конструкции в границах земельного участка, не предусмотренных проектом такого объекта;

6) в границах земельного участка, занимаемого нестационарным торговым объектом, индивидуальным или многоквартирным жилым домом;

7) в границах исторических территорий г. Чистополя, за исключением размещения не более одной конструкции на земельных участках крупных торгово-административных зданий, сооружений, а также объектов культурно-развлекательного назначения (музеи, концертные залы, кинотеатры, выставочные комплексы), спортивных комплексов общей площадью более 5000,0 кв. м;

- 8) на расстоянии ближе 6,0 м от фундамента конструкции до фундамента здания;
- 9) на тротуарах и пешеходных дорожках, проездах, в местах, предназначенных для парковки и стоянки автомобилей;
- 10) вместо зеленых насаждений (деревьев, кустарников);
- 11) имеющих заглубленный фундамент на расстоянии ближе 5,0 м от стволов деревьев;
- 12) с габаритами информационного поля, по ширине превышающего расстояние между флагштоками.

227.4.11. Специализированная конструкция - отдельно стоящая информационная конструкция, предназначенная для оповещения населения о социально значимой информации в области защиты населения и обеспечения безопасности, а также информации о спортивно-, культурно-массовых мероприятиях, состоящая из фундамента, каркаса, обшитого материалом нейтральных цветов, информационного поля в виде электронного экрана, позволяющего демонстрировать видеоизображения, размещаемая на земельных участках крупных торговых и спортивно-, культурно-развлекательных комплексов с площадью земельного участка более 3 га.

Не допускается размещение специализированных конструкций:

- 1) за границами земельного участка, принадлежащего собственнику, владельцу, пользователю, на котором располагается здание и место нахождения организации, индивидуального предпринимателя, а также земельного участка, предоставленного для его эксплуатации или организации парковочных мест;
- 2) в случаях, когда отсутствует техническая возможность заглубления фундамента без его декоративного оформления;
- 3) более одной либо при наличии иной отдельно стоящей информационной конструкции в границах одного земельного участка без обоснования проектным решением здания по благоустройству территории, выполненного с учетом действующих строительных, пожарных и санитарных норм и правил;
- 4) ограничивающих восприятие объектов культурного наследия, исторических зданий с датой строительства до 1959 года, культовых объектов, панорам и перспектив города Чистополя;
- 5) более одной либо при наличии иной отдельно стоящей информационной конструкции в границах земельного участка, не предусмотренных проектом такого объекта;
- 6) в границах земельного участка, занимаемого нестационарным торговым объектом, индивидуальным или многоквартирным жилым домом;
- 7) в границах исторических территорий г. Чистополя, за исключением размещения не более одной конструкции на земельных участках крупных торгово-административных зданий, сооружений, а также объектов культурно-развлекательного назначения (музеи, концертные залы, кинотеатры, выставочные комплексы), спортивных комплексов общей площадью более 5000,0 кв. м;

- 8) на расстоянии ближе 6,0 м от фундамента конструкции до фундамента здания;
- 9) на тротуарах и пешеходных дорожках, проездах, в местах, предназначенных для парковки и стоянки автомобилей;
- 10) вместо зеленых насаждений (деревьев, кустарников);
- 11) имеющих заглубленный фундамент на расстоянии ближе 5,0 м от стволов деревьев;
- 12) с использованием при изготовлении профнастила, тканых материалов.»;

2. Настоящее решение вступает в силу с момента официального опубликования в средствах массовой информации.

3. Опубликовать настоящее решение в средствах массовой информации и на «Официальном портале правовой информации Республики Татарстан» (pravo.tatarstan.ru), а так же разместить на официальном сайте Чистопольского муниципального района в информационно-коммуникационной сети «Интернет» www.chistopol.tatarstan.ru.

4. Контроль за исполнением настоящего решения возложить на постоянную депутатскую комиссию по вопросам законности, правопорядка и депутатской деятельности О.В. Добронравову.

Глава города Чистополь
Чистопольского муниципального района

Д.А. Иванов

Приложение к Правилам
благоустройства города Чистополь

ВАРИАНТЫ РАЗМЕЩЕНИЯ СРЕДСТВ НАРУЖНОЙ ИНФОРМАЦИИ
НА ФАСАДАХ ЗДАНИЙ

РАЗМЕЩЕНИЕ НАСТЕННЫХ КОНСТРУКЦИЙ

ПРИНЦИП И ВАРИАНТЫ РАЗМЕЩЕНИЯ ОБЪЕКТЫ КУЛЬТУРНОГО НАСЛЕДИЯ И ИСТОРИЧЕСКИЕ ОБЪЕКТЫ

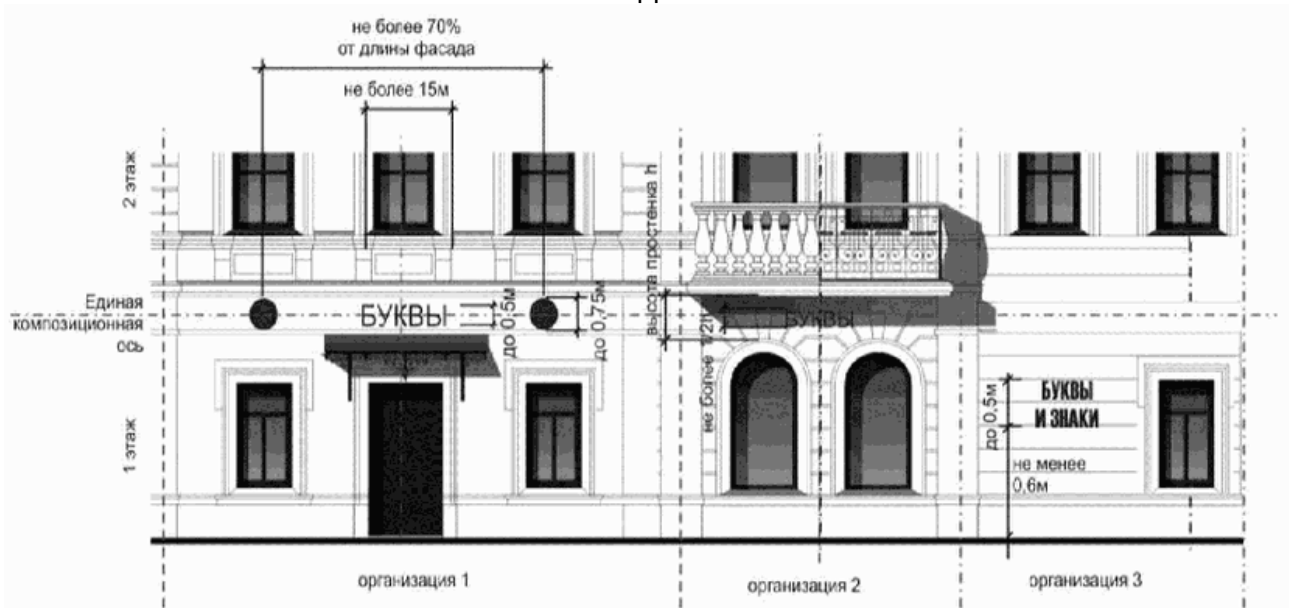

ЖИЛЫЕ ЗДАНИЯ И ОБЪЕКТЫ НЕЖИЛОГО НАЗНАЧЕНИЯ

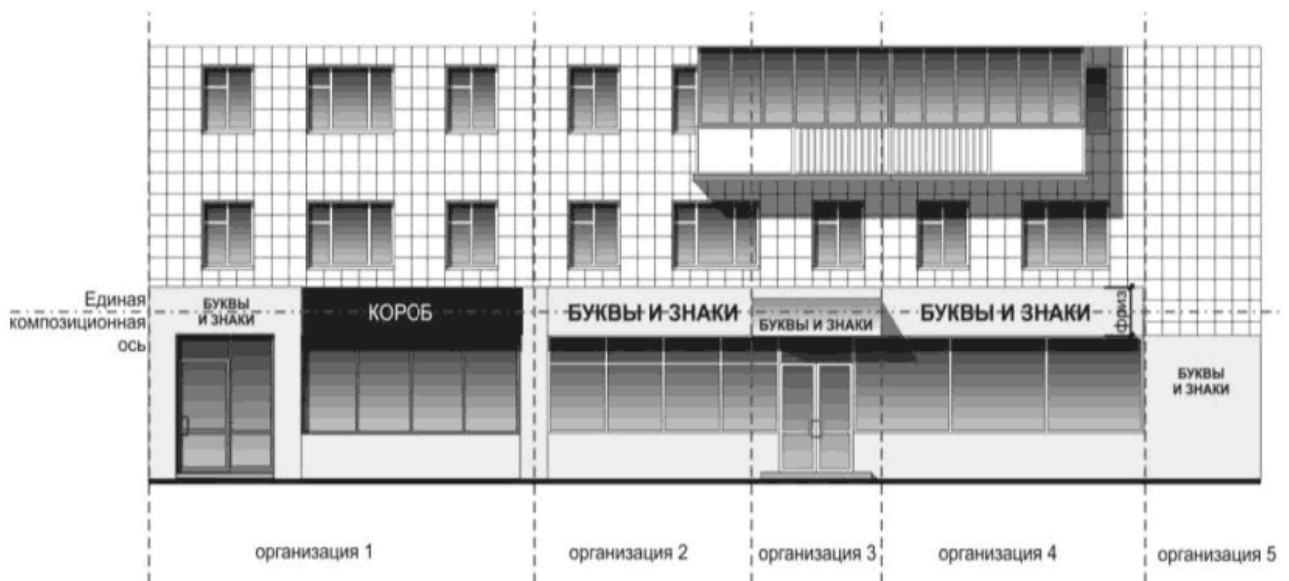

выше верхней
отметки конструкции
козырька

элемент конструкции,
выступающий
за пределы фриза

в виде фоновой конструкции,
светового короба
на козырьке, фризе

разногабаритные
и разнотипные
конструкции на фризе

РАЗМЕЩЕНИЕ КОНСОЛЬНЫХ КОНСТРУКЦИЙ

ПРИНЦИП РАЗМЕЩЕНИЯ И ДОПУСТИМЫЕ ГАБАРИТЫ
ОБЪЕКТЫ НЕЖИЛОГО НАЗНАЧЕНИЯ

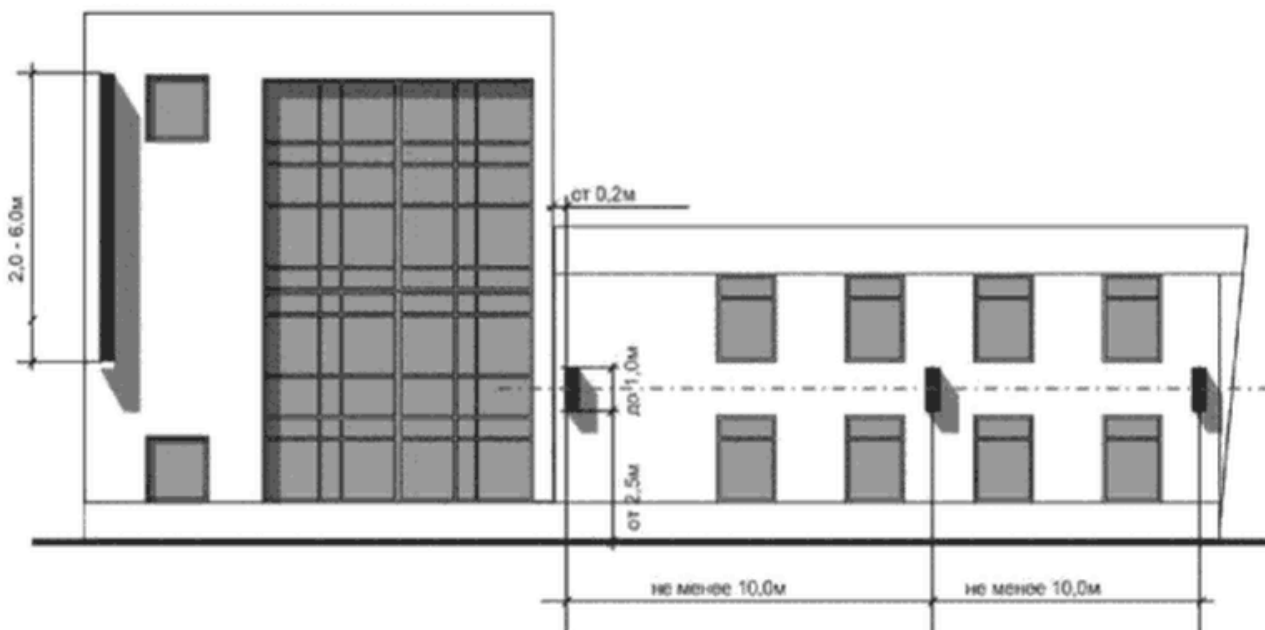

ОБЪЕКТЫ КУЛЬТУРНОГО НАСЛЕДИЯ И ИСТОРИЧЕСКИЕ ОБЪЕКТЫ



НЕ ДОПУСКАЕТСЯ РАЗМЕЩЕНИЕ КОНСОЛЬНЫХ КОНСТРУКЦИЙ

ЖИЛЫЕ ЗДАНИЯ И ВСТРОЕННО-ПРИСТРОЕННЫЕ ПОМЕЩЕНИЯ

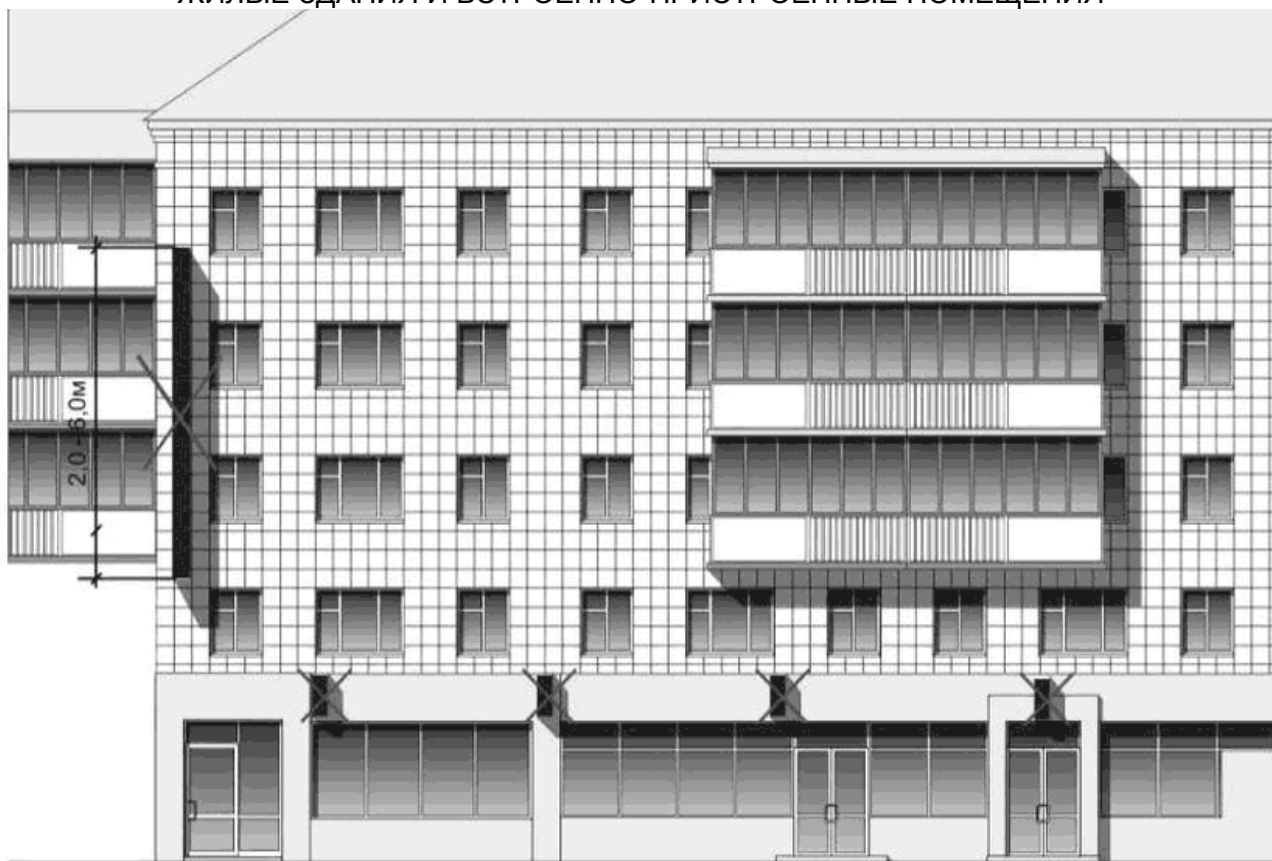

**Не допускается размещение консольных конструкций в пределах жилых помещений,
непосредственно над входом в здание,
а также на расстоянии менее 10м друг от друга**

ОБЪЕКТЫ КУЛЬТУРНОГО НАСЛЕДИЯ И ИСТОРИЧЕСКИЕ ОБЪЕКТЫ



Не допускается размещение консольных конструкций выше 1-го этажа, непосредственно над входом в здание, а также на расстоянии менее 10м друг от друга

РАЗМЕЩЕНИЕ КРЫШНЫХ КОНСТРУКЦИЙ

ПРИНЦИП РАЗМЕЩЕНИЯ И ДОПУСТИМЫЕ ГАБАРИТЫ ОБЪЕКТЫ НЕЖИЛОГО НАЗНАЧЕНИЯ

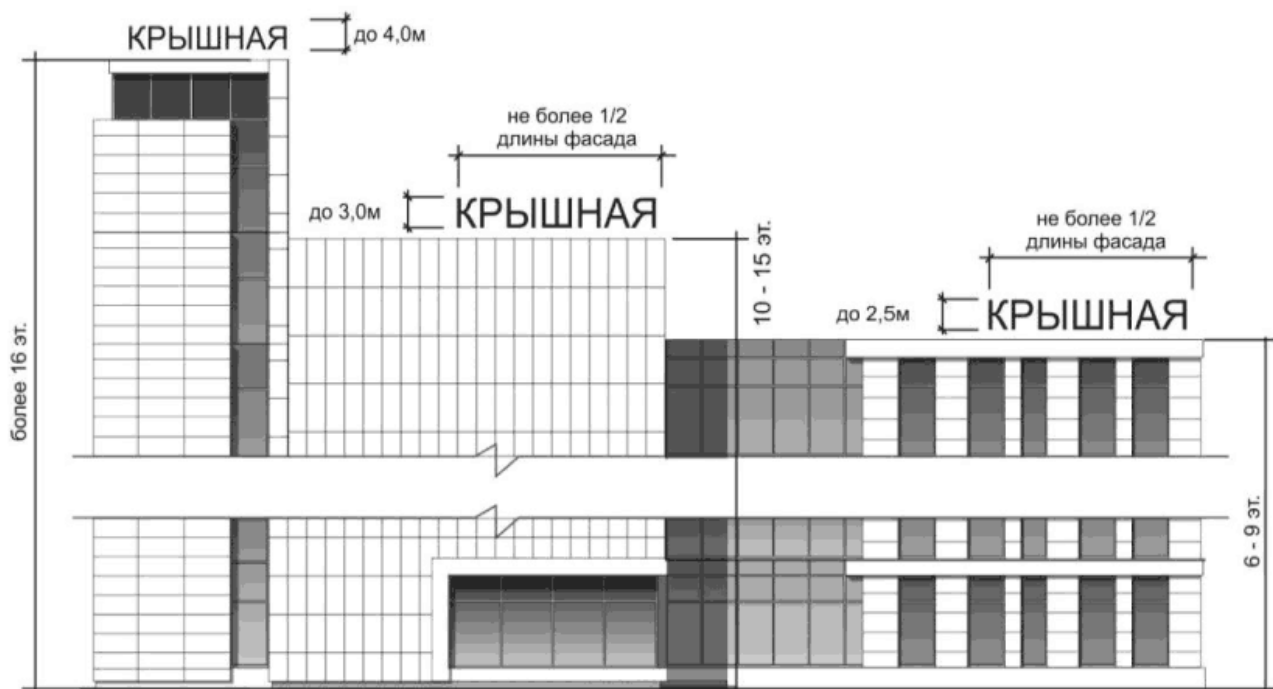
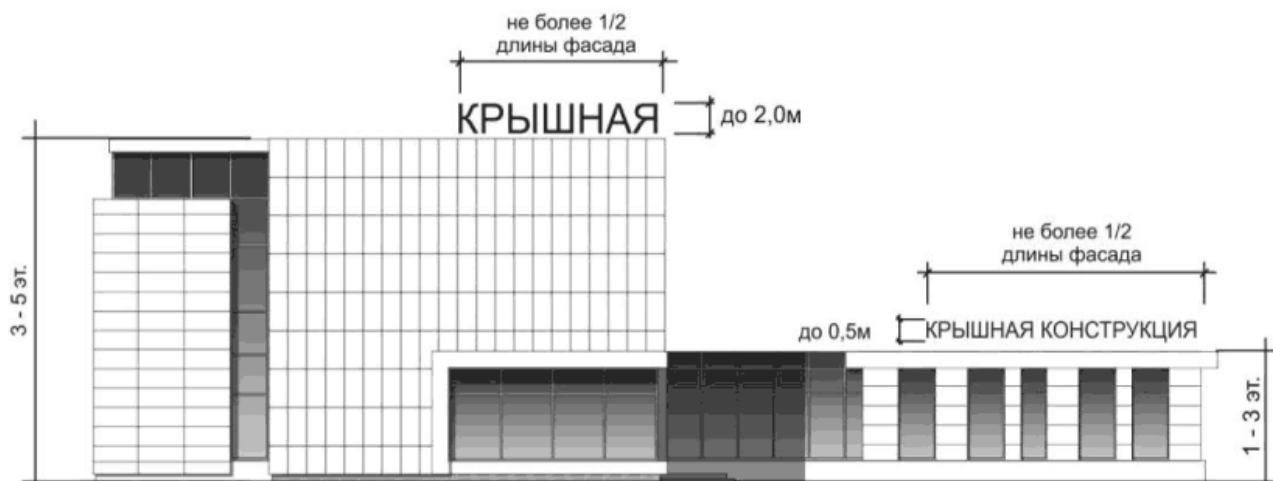

НЕ ДОПУСКАЕТСЯ РАЗМЕЩЕНИЕ КРЫШНЫХ КОНСТРУКЦИЙ

ОБЪЕКТЫ КУЛЬТУРНОГО НАСЛЕДИЯ И ИСТОРИЧЕСКИЕ ОБЪЕКТЫ



ЖИЛЫЕ ЗДАНИЯ



ВИТРИННЫЕ КОНСТРУКЦИИ

ПРИНЦИП РАЗМЕЩЕНИЯ И ДОПУСТИМЫЕ ГАБАРИТЫ

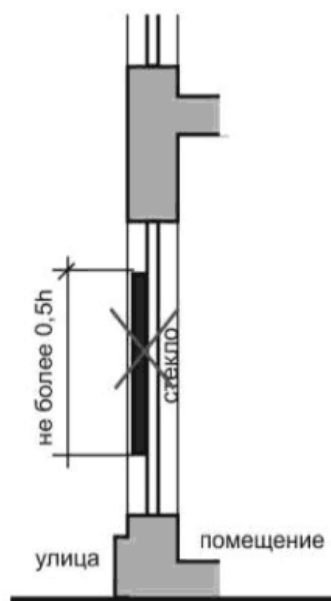
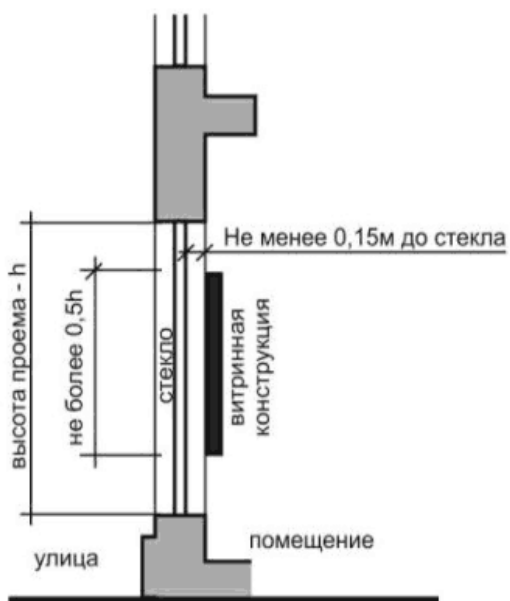
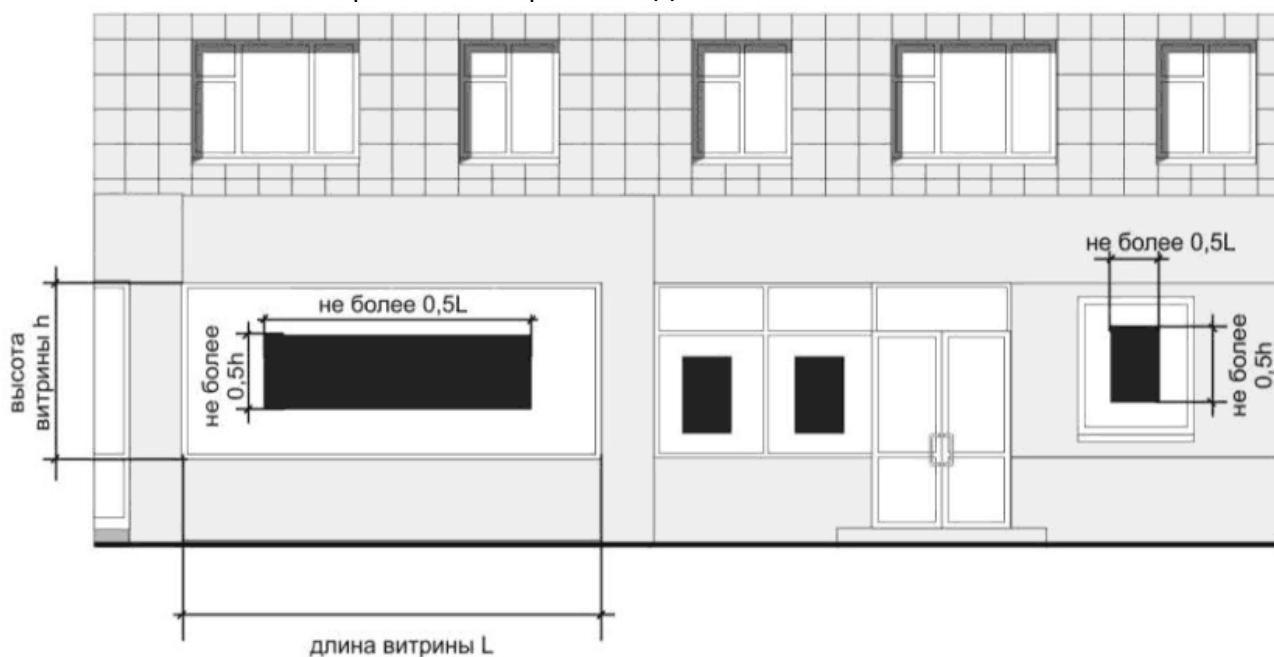

РАЗМЕЩЕНИЕ ИНФОРМАЦИОННЫХ КОНСТРУКЦИЙ НА ЗДАНИЯХ НЕЖИЛОГО НАЗНАЧЕНИЯ

ДОПУСКАЕТСЯ

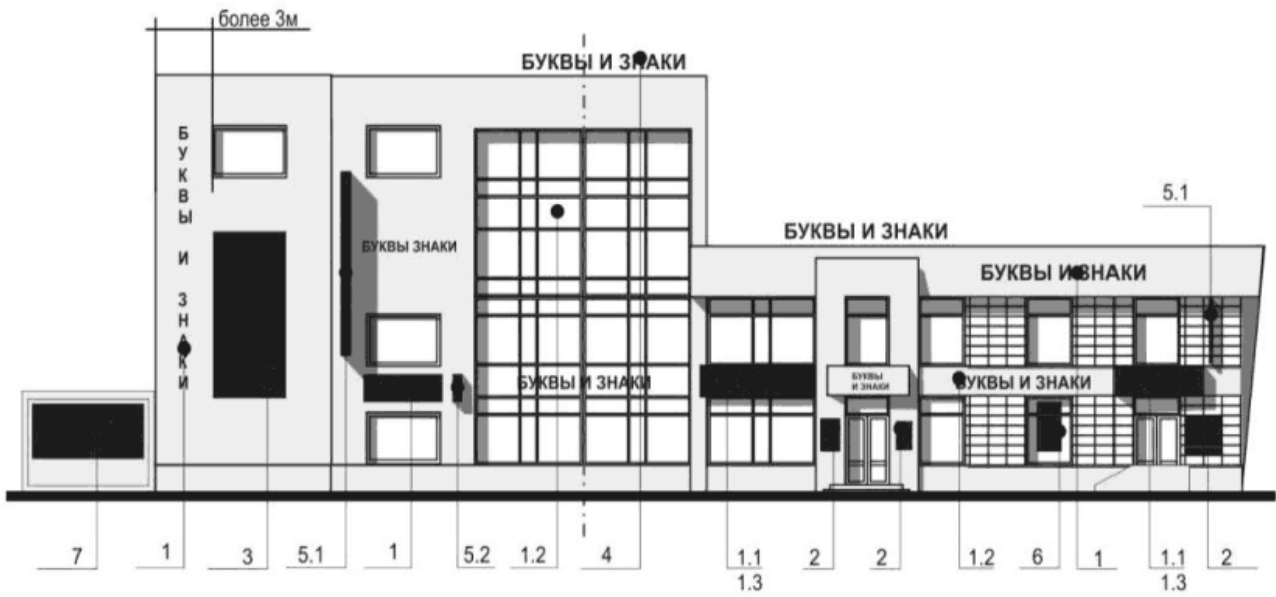

- тип 1 - настенная конструкция:
- 1.1. - фоновая конструкция;
- 1.2. - бесфоновая конструкция;
- 1.3. - конструкция в виде световых коробов;
- тип 2 - вывеска;
- тип 3 - декоративное панно;
- тип 4 - крышная установка.
- тип 5 - консольная конструкция:
- 5.1. - модульная;
- 5.2. - малая;
- тип 6 - витринная конструкция;
- тип 7 - конструкция на ограждении

НЕ ДОПУСКАЕТСЯ



РАЗМЕЩЕНИЕ ИНФОРМАЦИОННЫХ КОНСТРУКЦИЙ НА ЖИЛЫХ ЗДАНИЯХ

ДОПУСКАЕТСЯ

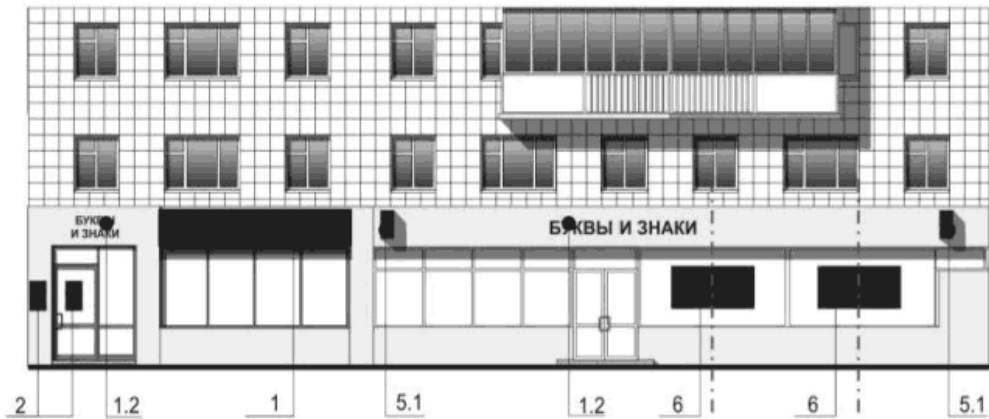

- тип 1 - настенная конструкция:
 - 1.1. - фоновая конструкция;
 - 1.2. - бесфоновая конструкция;
 - 1.3. - конструкция в виде световых коробов;
- тип 2 - вывеска;
- тип 3 - декоративное панно;
- тип 4 - крышная установка.
- тип 5 - консольная конструкция:
 - 5.1. - модульная;
 - 5.2. - малая;
- тип 6 - витринная конструкция;
- тип 7 - конструкция на ограждении

НЕ ДОПУСКАЕТСЯ



РАЗМЕЩЕНИЕ ИНФОРМАЦИОННЫХ КОНСТРУКЦИЙ НА ОБЪЕКТАХ КУЛЬТУРНОГО НАСЛЕДИЯ И ИСТОРИЧЕСКИХ ЗДАНИЯХ

ДОПУСКАЕТСЯ



- тип 1 - настенная конструкция:
 - 1.1. - фоновая конструкция;
 - 1.2. - бесфоновая конструкция;
 - 1.3. - конструкция в виде световых коробов;
- тип 2 - вывеска;
- тип 3 - декоративное панно;
- тип 4 - крышная установка;
- тип 5 - консольная конструкция;
- 5.1. - модульная;
- 5.2. - малая;
- тип 6 - витринная конструкция;
- тип 7 - конструкция на ограждении

НЕ ДОПУСКАЕТСЯ



ДОПУСКАЕТСЯ РАЗМЕЩЕНИЕ НАСТЕННЫХ КОНСТРУКЦИЙ НА ФРИЗЕ ВХОДНОЙ

ГРУППЫ

